

Entreprise :

Chantier :
Adresse de livraison :

DEVIS
COMMANDE
Date et signature :



**ALUMINIUM
REHABILITATION**

Côtes HORS TOUT FABRICATION **QU'ARTZ**
 QU'RISTAL

RAL NIVEAU 1 :
 RAL NIVEAU 2 :
 RAL NIVEAU 3 :

Elévation VUE DE L'INTERIEUR

Repère : Qté : Plan : Inverse :

Observations :

Dormant : Standard Autre :

Appui : 5201 / 3358 5202 / 3363
 Seuil alu STD 20 mm Seuil alu HANDICAPE 7 mm
 Autre :

Type : Fen. P. Fen. PE CONF. PE SEDUC..

Ouverture : O F O B Extérieure

Crémone : Standard Barillet Anti-panique

Verrous : Standard Monodirectionnel

Vitrage : DV1 :
DV2 :

Soubassement : Plein lisse Vitré

PB incorp. : 18mm 26mm Laiton
 Autres :

VOLET ROULANT

Caisson PVC : Standard Uniformisé

Tablier : PVC ALU **Teintes :**

Manœuvre : Sangle Treuil Mot. Fil. Mot. Rad.

Sens : Gauche Droit

Ventilation PVC : Non Mortaise seule
 Std 15/22/30m³ AC1 30m³ AC2 30m³

Elévation VUE DE L'INTERIEUR

Repère : Qté : Plan : Inverse :

Observations :

Dormant : Standard Autre :

Appui : 5201 / 3358 5202 / 3363
 Seuil alu STD 20 mm Seuil alu HANDICAPE 7 mm
 Autre :

Type : Fen. P. Fen. PE CONF. PE SEDUC..

Ouverture : O F O B Extérieure

Crémone : Standard Barillet Anti-panique

Verrous : Standard Monodirectionnel

Vitrage : DV1 :
DV2 :

Soubassement : Plein lisse Vitré

PB incorp. : 18mm 26mm Laiton
 Autres :

VOLET ROULANT

Caisson PVC : Standard Uniformisé

Tablier : PVC ALU **Teintes :**

Manœuvre : Sangle Treuil Mot. Fil. Mot. Rad.

Sens : Gauche Droit

Ventilation PVC : Non Mortaise seule
 Std 15/22/30m³ AC1 30m³ AC2 30m³

QU'ARTZ

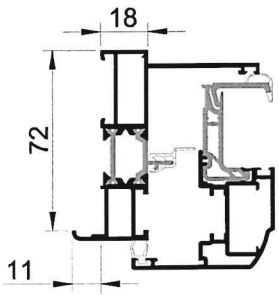

QU'RISTAL

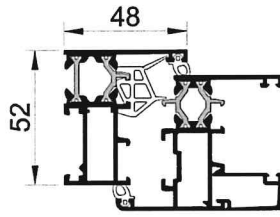

COULISSANT

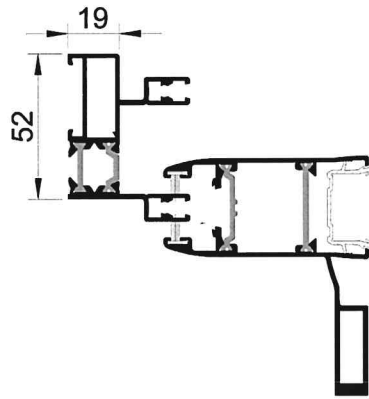

PE CONFORT

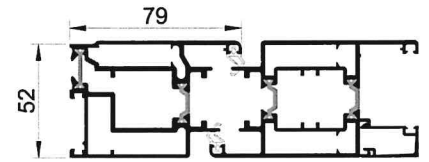

APPUIS

QU'ARTZ

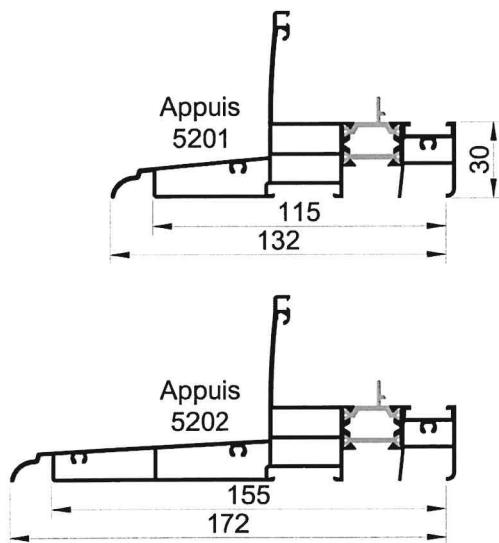

QU'RISTAL / COULISSANT

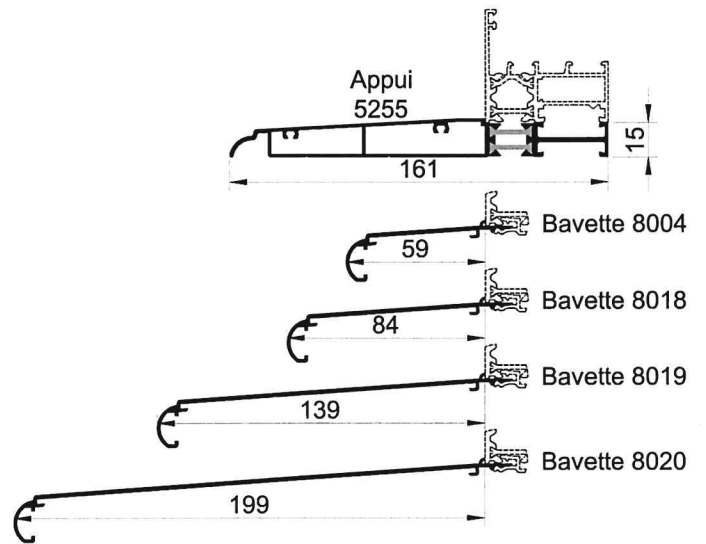

OPTION DORMANT

QU'ARTZ

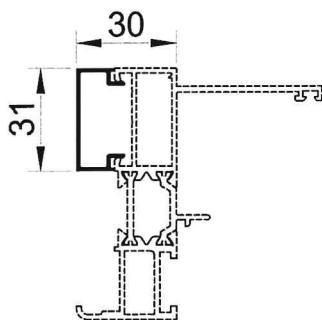

QU'RISTAL

